

A group of five professionals, three men and two women, are standing on a paved path outdoors. They are wearing dark work clothes and safety gear, including helmets and gloves. They are holding various STIHL battery-powered tools, including trimmers, blowers, and chainsaws. The background shows trees and a white van. The STIHL logo is in the top right corner.

**STIHL**

## **SOLUÇÕES A BATERIA PARA PROFISSIONAIS**

GAMA DE BATERIAS PROFISSIONAIS

**APIII** SISTEMA DE BATERIA AP  
SYSTEM

[WWW.STIHL.PT](http://WWW.STIHL.PT)

# INOVAÇÃO E DESEMPENHO AO SERVIÇO DOS PROFISSIONAIS DA NATUREZA

O melhor aliado para os profissionais de espaços verdes é a STIHL, que há mais de 90 anos desenvolve ferramentas e máquinas concebidas não só para tornar o trabalho mais fácil e agradável, mas também mais eficiente. 90 anos de inovações técnicas voltadas principalmente para o conforto, saúde e segurança dos utilizadores, respeitando sempre a natureza e o meio ambiente.

# ÍNDICE

- 6-7 — **MOTOSSERRAS**
- 8-9 — **PODADORES EM ALTURA**
- 10-11 — **FOICES A MOTOR E MOTORROÇADORES**
- 12-13 — **CORTA-RELVAS**
- 14-15 — **SISTEMA COMBINADO**
- 16-17 — **PODADORES DE SEBES**
- 18 — **PODADORES DE ALTURA**
- 19 — **VAREJADORES**
- 20-21 — **SOPRADORES**
- 22 — **VARREDORAS**
- 23 — **CORTADORES**
- 24-25 — **AUTONOMIAS**
- 26 — **STIHL CONNECTED**
- 27 — **GESTÃO DE FROTAS - STIHL CONNECTED**
- 28-29 — **BATERIAS E CARREGADORES**
- 30 — **ESTAÇÃO DE CARGA E ACESSÓRIOS**
- 31 — **MÁQUINAS COM CABO DE CONEXÃO**



## A SUA LOJA ESPECIALIZADA

### ATENDIMENTO AO CLIENTE STIHL

Com a sua loja especializada STIHL está em boas mãos, antes e depois da compra. **Aconselha-o a escolher a máquina que melhor se adapta às suas necessidades**, oferece-lhe dicas valiosas para a sua utilização e presta-lhe um serviço profissional para que possa desfrutar da sua máquina STIHL durante muito tempo.

### PEÇAS DE REPOSIÇÃO ORIGINAIS STIHL

As máquinas STIHL oferecem a máxima **fiabilidade em situações de trabalho extremas**. Se por acaso algo se avariar na sua máquina, não terá problema: a sua oficina especializada dispõe de peças de reposição originais STIHL que garantem o desempenho, a segurança e a vida útil das máquinas a motor STIHL. A STIHL **oferece peças de reposição originais durante 10 anos a partir do fim da produção de uma motosserra ou máquina motorizada**.

Quem compra STIHL investe a pensar a longo prazo.

### PARA SUA SEGURANÇA

Alguns produtos podem representar um perigo para o próprio utilizador, pessoas, animais ou objetos ao seu redor se não forem usados corretamente. Por favor, **leia atentamente as instruções de utilização antes de iniciar e/ou usar um produto pela primeira vez e siga as instruções de segurança**.

### QUALIDADE STIHL CONTROLADA

A excelente qualidade das máquinas STIHL é verificada por rigorosos controlos de qualidade em todas as áreas da empresa. A STIHL **segue as normas ISO 9001 e ISO 14001 sobre sistemas de gestão da qualidade e meio ambiente**, vigentes em todo o mundo e trabalha no desenvolvimento contínuo dos seus produtos.

Reservamo-nos o direito de fazer alterações na forma, técnica e equipamento de série.

## PARA OS MAIS EXIGENTES

MÁXIMA POTÊNCIA PARA PROFISSIONAIS

**APIII**  
SYSTEM

O nosso sistema AP consiste numa ampla gama de máquinas a bateria particularmente potentes. Devido aos seus benefícios, **são ideais para paisagismo e para a manutenção profissional de jardins e árvores**. Por serem muito silenciosas, são perfeitas para trabalhar em ambientes urbanos.



# MOTOSSERRAS

## ALTO RENDIMENTO

- Cortes limpos e rápidos
- Potência constante graças ao motor EC

## AJUSTES E USO FÁCIL

- Tensionamento rápido da corrente STIHL, sem necessidade de ferramentas
- Fecho do depósito sem ferramentas

## GRANDE COMODIDADE

- Ligeiras e ergonômicas
- Muito silenciosas, sem necessidade de protetores auriculares

## SEGURANÇA REFORZADA

- Arranque muito fácil
- Travão de corrente QuickStop exclusivo que pára a corrente em frações de segundo

## PRECISÃO SUÍÇA



MICRO

Correntes de dentes tipo semicinzal (perfil redondo) fiáveis e muito robustas.



SUPER

Potentes correntes de dentes tipo cinzel (perfil quadrado) para obter a máxima potência de corte.



AP 200 AP 300 AP 300 S C AP 500 S C

POTÊNCIA DA BATERIA	187 Wh	227 Wh	281 Wh	337 Wh
DURAÇÃO DA BATERIA (EXEMPLO DE USO) E AUTONOMIA DA BATERIA (ATÉ... MIN)				
MSA 160 C-B	42 min 210 cortes	50 min 250 cortes	62 min 310 cortes	74 min 370 cortes
MSA 161 T	42 min 200 cortes	50 min 240 cortes	62 min 300 cortes	74 min 360 cortes
MSA 200 C-B	35 min 160 cortes	40 min 210 cortes	50 min 270 cortes	60 min 320 cortes
MSA 220 C-B	32 min 150 cortes	37 min 220 cortes	40 min 300 cortes	48 min 310 cortes
MSA 220 TC-O	16 min 140 cortes	25 min 190 cortes	29 min 260 cortes	34 min 350 cortes
MSA 300 C-O	—	—	—	20 - 44 min <sup>①</sup> 320 cortes

Corte de madeira quadrada (10 x 10 cm) até ...



■ Bateria recomendada  
■ Potência da máquina reduzida

① O tempo de trabalho por carga da bateria varia dependendo do modo de operação selecionado

## MSA 220 TC - O



A MOTOSSERRA DE PODA MAIS PODEROSA DA STIHL

- Motosserra de cabo superior
- Trabalho em altura mais seguro
- Corte muito preciso e de qualidade
- Painel de comandos com indicador de LED

BLOQUEIO DO ACELERADOR LATERAL E SUPERIOR

ANEL DE FIXAÇÃO DOBRÁVEL

NOVO MOTOR EC MAIS POTÊNCIA

AVISO LED DO ESTADO DE ÓLEO DA CORRENTE

TRAVÃO DA CORRENTE RESPOSTA RÁPIDA

DEPÓSITO DE ÓLEO DE CORRENTE TRANSPARENTE MELHOR VISIBILIDADE



## POTÊNCIA EM ESTADO PURO

## MSA 300 C-O



A MOTOSSERRA A BATERIA PROFISSIONAL MAIS POTENTE

Motosserra de alto desempenho com três modos de trabalho selecionáveis: abate, poda ou corte. É equipado de série com a corrente STIHL .325" RM PRO e a guia Light O4.

CONEXÃO INTELIGENTE COM STIHL SMART CONNECTOR 2 A (ACESSÓRIO)

3,0KW POTÊNCIA DA MÁQUINA COM A BATERIA AP 500 S



FÁCIL DE MANEJAR GRAÇAS AO PAINEL DE CONTROLO INTUITIVO E DISPLAY LED COM NOTIFICAÇÕES

GRANDE RENDIMENTO DE CORTE



	NOVO MSA 160 C-B	MSA 161 T	NOVO MSA 200 C-B	NOVO MSA 220 C-B	MSA 220 TC-O	NOVO MSA 300 C-O
Peso <sup>①</sup>	3,1 kg	2,1 kg	3,1 kg	3,1 kg	2,7 kg	4,5 kg
Tipo de corrente	1/4" PM3	1/4" PM3	1/4" PM3	3/8" PS3	3/8" PS3	325" RM PRO
Guia à escolha	30 cm	25 cm	30 cm	35/40 cm	30/35 cm	40/45 cm

① Peso sem bateria, guia ou corrente.

# PODADORES EM ALTURA

POTENTES E COM ALTA CAPACIDADE DE CORTE

- Manuseio fácil
- Silenciosas
- Equipamento de corte 1/4" PM3
- Robusta, duradoura, fiável
- Alto rendimento com motor EC (sem escovas)

## STIHL RECOMENDA

### ACESSÓRIO: SUPORTE PARA MAIOR ALCANCE

Para proteger a máquina do contacto com o solo. Também serve como um aperto adicional para estender o alcance.



# CHEGARÁ MAIS ALTO

COM O PODADOR EM ALTURA HTA 86

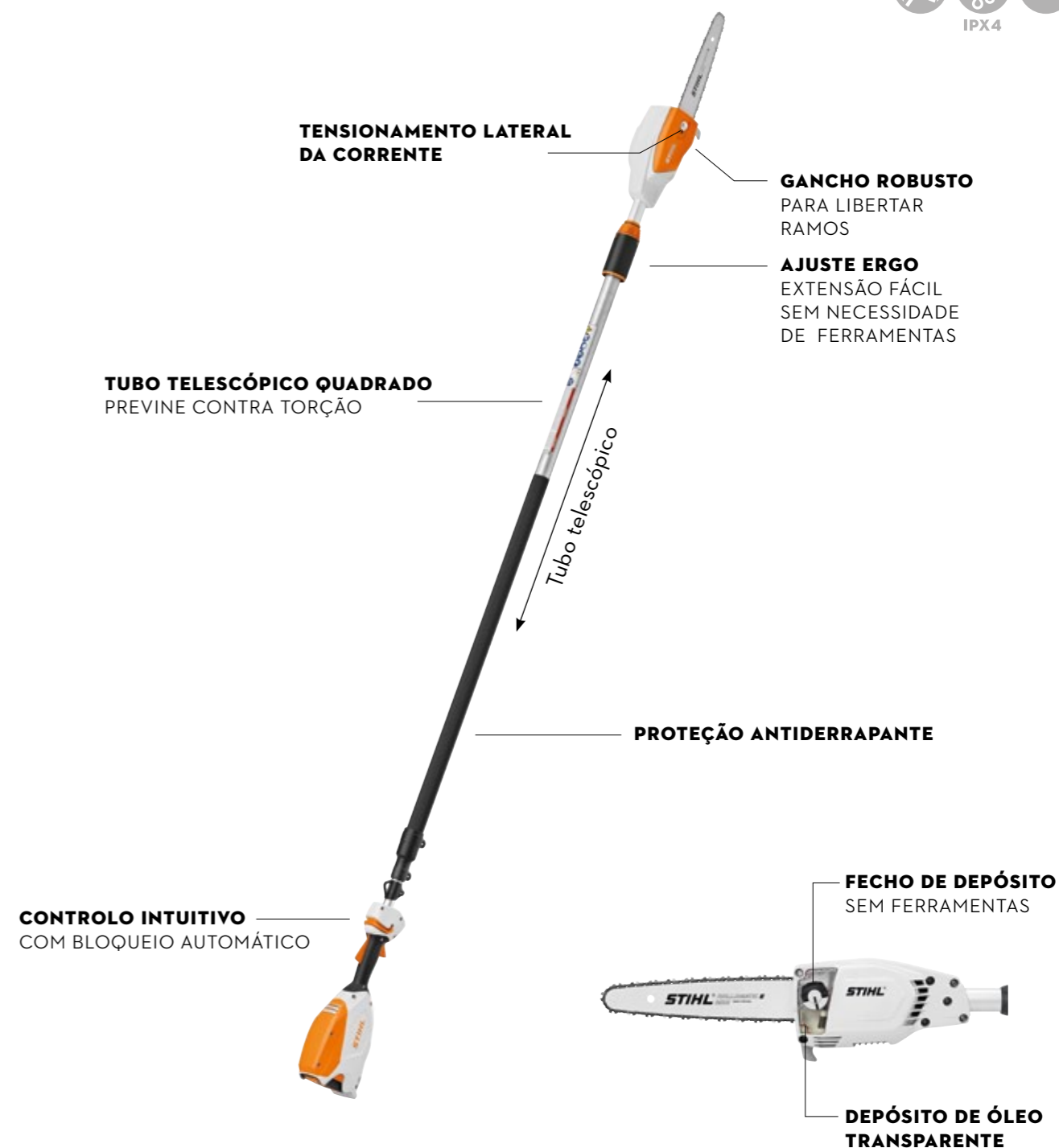

	HTA 66	HTA 86
<b>Peso<sup>①</sup></b>	3,3 kg	4,6 kg
<b>Comprimento total com equipamento de corte</b>	2,4 m	2,7 - 3,9 m (Telescópico)
<b>Guia</b>	30 cm	30 cm
<b>Tipo de corrente</b>	1/4" PM3	1/4" PM3

① Peso sem bateria, guia nem corrente.

# FOICES A MOTOR E MOTORROÇADORES

## BEM-ESTAR DO UTILIZADOR

- Máquinas ligeiras e ergonómicas
- Guiador ajustável para equilibrar melhor o peso
- Vibrações reduzidas

## SEM EMISSÕES DE GASES DE EFEITO ESTUFA

## COMODIDADE E SEGURANÇA MÁXIMA

- Ajuste do fio ao bater levemente a cabeça sobre o chão
- Regulador de velocidade para ajustar ao tipo de trabalho

## BAIXO NÍVEL SONORO

- Ideal para trabalhar em locais sensíveis ao ruído



LÂMINA MATAGAÍIS

Para a eliminação de relva dura e emaranhada, assim como de matagaís e silvas.



LÂMINA CORTA-ERVAS

Alta potência de corte, com fio duplo em ambas as faces e alta resistência à corrosão.



POLYCUT 6-2 (FSA 86 R)

Cabeça de lâmina sintética que aumenta a autonomia graças ao menor consumo de energia. Respeitoso com o meio ambiente, não deixando vestígios de fios no campo.



REGULADOR DE VELOCIDADE ECOSPEED (FSA 90)

A tendência à projeção de partículas é reduzida e o tempo de trabalho é prolongado.

	FSA 86 R	FSA 90 R	FSA 90 Guiador aberto	FSA 130 R	FSA 130 Guiador aberto	FSA 135 Guiador aberto	NOVO FSA 135 R	RGA 140
Peso <sup>①</sup>	2,8 kg	2,8 kg	3,2 kg	3,9 kg	4,5 kg	4,9 kg	4,3 kg	6,4 kg
Diâmetro de corte com fio	350 mm	380 mm	380 mm	420 mm	420 mm	420 mm	420 mm	—
Diâmetro de corte com lâmina	—	—	260 mm	—	250 mm	250 mm	—	230 mm
Regulador progressivo de rotações	✓	✓	✓	3 Velocidades	3 Velocidades	3 Velocidades	3 Velocidades	3 Velocidades
Espaçador	✓	✓	✓	—	—	—	—	—

① Peso sem bateria, ferramenta de corte nem protetor.

# CORTE LIMPO, SEM ESFORÇO

FSA 135



**COMPARTIMENTO DE BATERIA AP**  
PERMITE TRABALHAR SEM CABO DE CONEXÃO

**SMART CONECTOR 2A**  
PRONTO PARA CONECTAR

**AJUSTE EM TRÊS VELOCIDADES**  
COM INDICAÇÃO LED

**TUBO DE ALUMÍNIO**



**FILTRO DE AR**  
COM MALHA METÁLICA.  
AUMENTA A VIDA ÚTIL DA MÁQUINA.

**REGULAÇÃO DE FIO DE CORTE**  
AO BATER A CABEÇA CONTRA O CHÃO



# CORTA-RELVAS

## FUNCIONAMENTO SIMPLES

- Leve e fácil de manusear
- Alojamento para uma 2ª bateria
- Guiador Ergo ajustável em altura e dobrável
- Motor EC

	RMA 253	RMA 443 VC	RMA 448 VC	RMA 2 RV
<b>Peso (sem bateria)</b>	22,5 kg	23 kg	25 kg	23 kg
<b>Largura de corte</b>	51 cm	41 cm	46 cm	46 cm
<b>Altura de corte centralizada</b>	25 - 75 mm	25 - 75 mm	25 - 75 mm	25 - 85 mm
<b>Recolhedor de erva</b>	55 litros	55 litros	55 litros	—
<b>Regulação de altura de corte</b>	7 central	6 central	6 central	4 (por eixo)
<b>Função</b>	Ceifar	Ceifar	Ceifar	Ceifar / Mulching
<b>Carcaça</b>	Chapa de aço	Polímero	Polímero	Chapa de aço
<b>Tração</b>	—	Vario 2,0 - 4,5 (km/h)	Vario 2,0 - 4,5 (km/h)	Vario 2,0 - 4,5 (km/h)

## TRAÇÃO TIPO VARIO

A velocidade de trabalho pode ser ajustada de forma variável 6 níveis entre 0 e 4,5 km/h

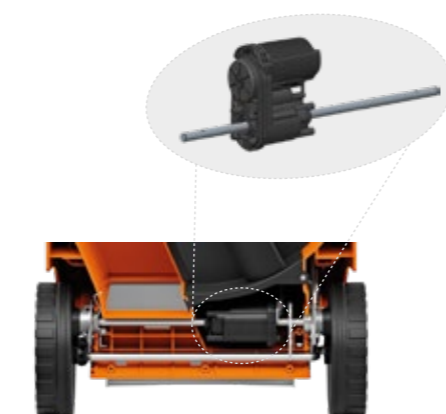

## CONTROLO DE VELOCIDADE



## ALOJAMENTO PARA DUAS BATERIAS E CHAVE DE SEGURANÇA



## RMA 765 V

O CORTA-RELVAS DOS PROFISSIONAIS

Uma máquina excepcional, robusta e muito silenciosa para trabalhos em grandes superfícies.

PODE CORTAR ATÉ  
**3.100 M<sup>2</sup>**

COM APENAS UMA CARGA DE BATERIA®

	RMA 765 V
<b>Peso (sem bateria)</b>	44 kg
<b>Largura de corte</b>	63 cm
<b>Altura de corte centralizada</b>	25 - 100 mm
<b>Recolhedor de erva</b>	80 litros
<b>Função</b>	Segar / Mulching
<b>Carcaça</b>	Polímero e alumínio
<b>Tração</b>	Vario 0 - 5,5 (km/h)



**ECO** MODO ECO AUTOMÁTICO AUMENTA A AUTONOMIA



© Com a bateria AR 3000 L e em função das condições existentes

# SISTEMA COMBINADO

## MOTOR DE ALTO RENDIMENTO

- Manutenção simplificada
- Durabilidade elevada

## POLIVALÊNCIA E MANEABILIDADE

- Pega de 3 velocidades dependendo da ferramenta utilizada
- Montagem e desmontagem rápida de acoplamentos

## COMODIDADE E SEGURANÇA

- Silencioso: adequado para trabalhar em espaços urbanos, mesmo em áreas sensíveis
- Sem emissão de gases nocivos

## FERRAMENTAS MUITO EFICAZES

- Ampla gama: 11 ferramentas disponíveis
- Facilidade de manutenção



**FILTRO DE AR**  
COM MALHA METÁLICA.  
AUMENTA A VIDA ÚTIL  
DA MÁQUINA.

KMA 135 R	
Binário	1,3 Nm
Rotações máx.	8.500 rpm
Peso (sem bateria)	3,4 kg
Vibrações (esq. / dir.)	5,0/3,7 m/s <sup>2</sup>



## MÚLTIPLAS POSSIBILIDADES



### KMA 135 R



**FOICE A MOTOR**  
FS-KM  
CORTAHERBAS 230-4



**FOICE A MOTOR**  
FS-KM  
AUTOCUT C 26-2



**VAREJADOR**  
SP-KM



**SOPRADOR**  
BG-KM



**CORTADOR DE ERVA**  
RG-KM



**CORTA-BORDAS**  
FCB-KM



**PODADORA EM ALTURA**  
HL-KM 145°



**CORTA-ARBUSTOS**  
FH-KM 145°



**COMPARTIMENTO DE BATERIA AP**

**SMART CONECTOR 2A**  
ACESSÓRIO PRONTO  
PARA CONECTAR

**GUIADOR FECHADO**  
COM LIMITADOR  
DE AVANÇO

**CONEXÃO RÁPIDA E SIMPLES**



**PODADORA EM ALTURA**  
HT-KM



**ESCOVA VARREDORA**  
KB-KM



**FRESADORA**  
BF-KM



# PODADORES DE SEBES

## MANEJO SIMPLES

- Grande liberdade de movimento
- Distribuição do peso equilibrada para um trabalho contínuo e sem fadiga



## UNIDADE DE CORTE

Lâminas afiadas com diamante para maior durabilidade. Grande distância entre dentes para cortar ramos grossos.



IPX4

## SEGURANÇA E EFICÁCIA CONSTANTE

- Proteção anti cortes incorporada
- Longa vida útil e robustez das lâminas de corte



## CONSELHO PROFISSIONAL

Para o cuidado regular das lâminas, aconselhamos o uso do solvente de resina STIHL Super-clean após cada uso.

Ao evitar a resinificação das lâminas, obtém-se maior desempenho de corte e duração da bateria.



	NOVO HSA 100
Peso (sem bateria)	3,6 kg
Comprimento de lâmina	60 cm
Vibrações (esq. / dir.)	1,5 / 1,2
Espaço entre dentes	34 mm
Nº cursos em vazio (ciclos/min)	3.000
Regulador progressivo de rotações	✓



# PARA TODOS OS CORTES, SEM ESFORÇOS

- ✓ Muito leveiro e robusto
- ✓ Potência semelhante ao podador de sebes a gasolina profissional
- ✓ Equilíbrio excepcional

## MOTOR ELÉTRICO STIHL EC



Equipados com motor EC com inversão do sistema de giro.

Isto permite que, caso seja necessário, a lâmina funcione em vazio.

	NOVO HSA 130 R	NOVO HSA 130 T
Peso (sem bateria)	4,1 / 4,4 kg	3,9 / 4,1 kg
Comprimento de lâmina a escolher	60 / 75 cm	60 / 75 cm
Vibrações (esq. / dir.)	3,5-2,7 / 3,6-2,8	3,0-2,8 / 2,5-2,9
Espaço entre dentes	38 mm	30 mm
Nº cursos em vazio (ciclos/min)	3.000 Em posição 2	4.700 Em posição 2
Regulador progressivo de rotações	✓ (3 Velocidades)	✓ (3 Velocidades)

PROTECTOR DE PONTA  
PROTEGE A LÂMINA

MOVIMENTO CONTRAPOSTO DE LÂMINAS

PROTEÇÃO PARA AS PERNAS

PEGA GIRATÓRIA MULTIFUNCCIONAL

VELOCIDADE AJUSTÁVEL  
3 NÍVEIS DISTINTOS DE AJUSTE DE VELOCIDADE DAS LÂMINAS



# PODADORES EM ALTURA

## USO FÁCIL

- Excelente distribuição do peso para um trabalho contínuo sem fadiga
- Muito leves
- Transporte fácil graças à lâmina de corte dobrável



## TRABALHO FÁCIL EM ALTURA

- Cabeça de corte orientável
- Ângulo ajustável em 115° (6 posições)
- Ajusta da manga telescópica (HLA 86) com um simples trinco



### PEGA

Pega para facilitar o posicionamento da unidade de corte.

	HLA 66	HLA 86
<b>Peso (sem bateria)</b>	3,8 kg	4,8 kg
<b>Comprimento total</b>	205 cm	260-330 cm (telescópico)
<b>Comprimento de lâmina</b>	50 cm	50 cm
<b>Espaço entre dentes</b>	33 mm	33 mm
<b>Regulador progressivo de rotações</b>	✓	✓



# VAREJADORES DE VARETAS

## PARA UM DIA DE TRABALHO PERFEITO

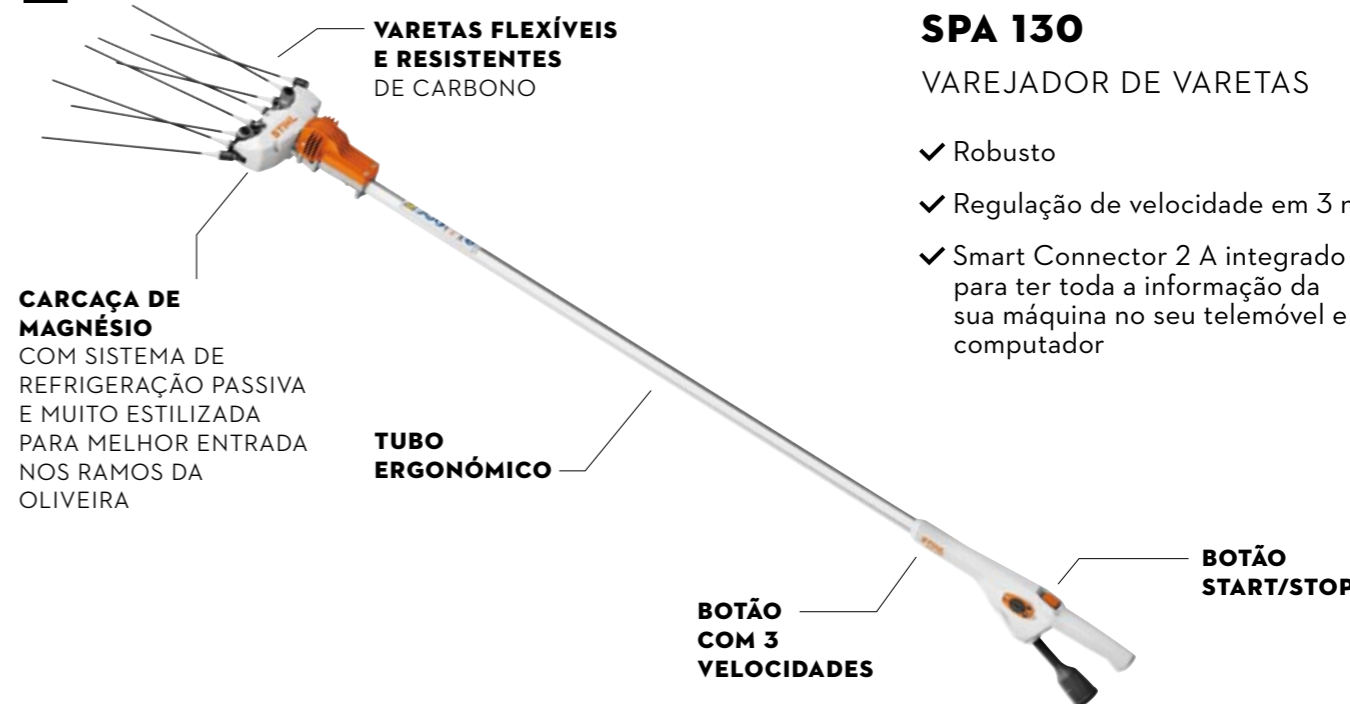

### SPA 130

VAREJADOR DE VARETAS

- ✓ Robusto
- ✓ Regulação de velocidade em 3 níveis
- ✓ Smart Connector 2 A integrado para ter toda a informação da sua máquina no seu telemóvel e computador

	SPA 65	NOVO SPA 130	NOVO SPA 140
<b>Peso (sem bateria)</b>	3,3 kg	2,6 kg	3,1 kg
<b>Comprimento total</b>	2,25 m	2,20 m	1,85-2,45 m
<b>Configuração de frequência de varejo</b>	Sim	Sim	Sim



# SOPRADORES



## BGA 86

SOPRADOR DE BATERIA PROFISSIONAL

- ✓ Alto rendimento de sopro
- ✓ Permite trabalhar sem proteção auditiva
- ✓ Cómodo de usar e fácil de manejar
- ✓ Excelente equilíbrio

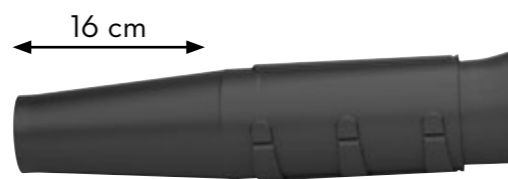

Graças ao tubo ajustável, o soprador adapta-se à altura do utilizador. Isto evita a perda desnecessária de força de sopro devido a uma distância muito grande do solo.

	BGA 86	BGA 100
Peso (sem bateria)	2,8 kg	2,5 kg
Força de sopro	15 Nw	17 Nw
Velocidade do ar	69 m/s	75 m/s
Caudal de ar (máx.)	940 m <sup>3</sup> /h	1.040 m <sup>3</sup> /h
Regulador progressivo de rotações	✓	✓



## BGA 200

### POTENTE E SILENCIOSO



- ✓ Elevada velocidade do ar
- ✓ Rápida limpeza
- ✓ Trabalho cómodo e sem esforço
- ✓ Flexível em uso



### DOIS MODOS DE TRABALHO

Com ErgoSoporte



Sem ErgoSoporte



## BGA 300



	BGA 200	NOVO BGA 300
Peso (sem bateria)	3,2 kg	7,4 kg
Força de sopro	21 Nw	26 Nw
Velocidade do ar	84 m/s	86 m/s
Caudal do ar com boquilha	1.175 m <sup>3</sup> /h	1.345 m <sup>3</sup> /h
Regulador de rotações	✓ (3 Velocidades + turbo)	✓ (3 Velocidades + turbo)

# VARREDORAS

## PARA UM VARRIMENTO SIMPLES

### KGA 770

- ✓ Recolhe desde a sujidade ou pó fino até latas e folhas
- ✓ Avanço rápido e cómodo
- ✓ Pode funcionar sem bateria
- ✓ Para varrer solos interiores e exteriores

KGA 770	
Peso (sem bateria)	16 kg
Largura de varrimento	77 cm
Capacidade do depósito	50 litros
Sistema de varrimento	STIHL Multiclean Plus
Regulador de altura central	✓



### ESCOVAS CIRCULARES

Duas escovas circulares na parte dianteira.



Rolo transversal adicional para facilitar a recolha de objetos.



FILTRO ANTI PÓ

GUIADOR ERGONÓMICO

REGULADOR DE ALTURA



## CORTADOR A BATERIA

### TSA 230

#### CORTADOR COMPACTO

- ✓ Tamanho reduzido, ligeiro e de fácil manejó
- ✓ Primeiro cortador que pode ser usado tanto em interior como em exterior
- ✓ Ferramenta desenhada para cortar material de construção (não madeira)
- ✓ Sem cabos, sem gases de escape nem odores

#### DISCOS



DISCO DE RESINA  
Para cortar aço



DISCO DE DIAMANTE  
Para cortar betão

TSA 230	
Peso (sem bateria nem disco)	3,9 kg
Profundidade máx. de corte	70 cm
Conexão de água	✓
Travão de inércia	✓



#### LIMITADOR DE PROFUNDIDADE

Para a limitação da profundidade de corte. Com conexão de aspiração para tubo flexível (28 mm).



PROTETOR DE MAGNÉSIO

BLOQUEIO DO DISCO DE CORTE

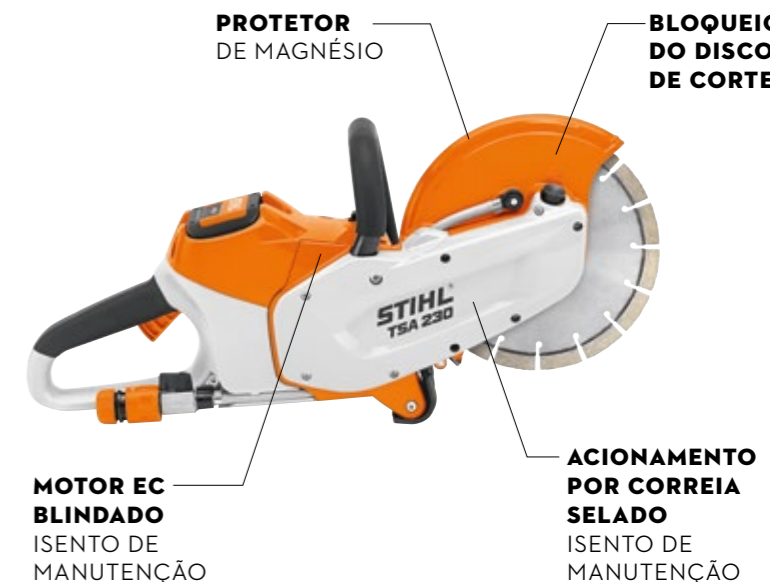

MOTOR EC BLINDADO ISENTO DE MANUTENÇÃO

ACIONAMENTO POR CORREIA SELADO ISENTO DE MANUTENÇÃO

**AUTONOMIA DE TRABALHO DAS MÁQUINAS COM 100% DE CARGA DA BATERIA**



POTÊNCIA DA BATERIA <sup>①</sup> (Wh)	187	227	281		1.015	1.520
<b>TEMPOS DE CARGA DA BATERIA: 80% / 100% (min)</b>						
AL 101	150 / 200	190 / 250	230 / 300	280 / 355	-	-
AL 301	<b>NOVO</b> 40 / 55	50 / 75	55 / 80	70 / 90	220 / 290	330 / 430
AL 301-4	40 / 55	50 / 75	55 / 80	70 / 90	220 / 290	330 / 430
AL 500	30 / 45	25 / 35	30 / 45	40 / 55	110 / 150	170 / 220
<b>AUTONOMIA DA BATERIA<sup>②</sup> (até ... min)</b>						
MSA 160 C-B	<b>NOVO</b> <sup>③</sup> 42	50	62	74	195	300
MSA 200 C-B	<b>NOVO</b> <sup>③</sup> 35	40	50	60	175	260
MSA 220 C-B	<b>NOVO</b> <sup>③</sup> 32	37	40	48	220	310
MSA 300 C-O	-	-	-	20 - 44 <sup>④</sup>	-	-
MSA 161 T	42	50	62	74	195	300
MSA 220 TC-O	16	25	29	34	109	174
HSA 100	<b>NOVO</b> 150	180	225	270	730	1.100
HSA 130 R / HSA 130 T	<b>NOVO</b> 108 - 84 <sup>⑤</sup>	135 - 105 <sup>⑤</sup>	167 - 130 <sup>⑤</sup>	200 - 155 <sup>⑤</sup>	690 - 565 <sup>⑤</sup>	985 - 800 <sup>⑤</sup>
FSA 86 R com cabeça de corte de fio / com PolyCut	35 / 60	42 / 70	52 / 85	62 / 102	185 / 300	280 / 450
FSA 90 R com cabeça de corte de fio	24	30	37	44	130	195
FSA 90 com disco corta-ervas	36	45	56	67	195	290
FSA 130 R / <b>NOVO</b> FSA 135 R com cabeça de corte de fio	28 - 17 <sup>⑥</sup>	36 - 19 <sup>⑥</sup>	45 - 25 <sup>⑥⑦</sup>	54 - 30 <sup>⑥</sup>	160 - 90 <sup>⑥⑧</sup>	220 - 130 <sup>⑥</sup>
FSA 130 / FSA 135 com disco corta-ervas	50 - 30 <sup>⑥</sup>	70 - 40 <sup>⑥</sup>	100 - 50 <sup>⑥⑦</sup>	120 - 60 <sup>⑥</sup>	310 - 160 <sup>⑥⑧</sup>	430 - 240 <sup>⑥</sup>
RGA 140	50 - 30 <sup>⑥</sup>	70 - 40 <sup>⑥</sup>	100 - 50 <sup>⑥</sup>	120 - 60 <sup>⑥</sup>	310 - 160 <sup>⑥</sup>	430 - 240 <sup>⑥</sup>
BGA 86	17	21	26	31	90	140
BGA 100	66 - 12 <sup>⑥</sup>	83 - 16 <sup>⑥</sup>	103 - 20 <sup>⑥</sup>	123 - 24 <sup>⑥</sup>	320 - 65 <sup>⑥</sup>	510 - 95 <sup>⑥</sup>
BGA 200	49 - 7 <sup>⑥</sup>	78 - 12 <sup>⑥</sup>	95 - 14 <sup>⑥</sup>	114 - 17 <sup>⑥</sup>	315 - 53 <sup>⑥</sup>	500 - 85 <sup>⑥</sup>
BGA 300	<b>NOVO</b> <sup>③</sup> -	-	-	-	97 - 48 <sup>⑥</sup>	140 - 61 <sup>⑥</sup>
HTA 66	42	55	68	82	195	300
HTA 86	42	55	68	82	195	300
HTA 135	22	35	45	54	160	240
HLA 66	144	180	223	268	715	1.040
HLA 86	144	180	223	268	715	1.040
HLA 135	64	77	95	114	345	520
SPA 130 / SPA 140	<b>NOVO</b> <sup>③</sup> 102	120	150	180	546	618
SGA 85	1.000	-	-	-	-	-
KMA 135 R com FS-KM, cabeça de corte de fio <sup>⑨</sup>	28 - 14 <sup>⑥</sup>	36 - 17 <sup>⑥</sup>	45 - 22 <sup>⑥</sup>	54 - 26 <sup>⑥</sup>	160 - 80 <sup>⑥</sup>	200 - 115 <sup>⑥</sup>
KMA 135 R com FS-KM, disco corta-ervas <sup>⑨</sup>	50 - 30 <sup>⑥</sup>	70 - 40 <sup>⑥</sup>	100 - 50 <sup>⑥</sup>	120 - 60 <sup>⑥</sup>	310 - 160 <sup>⑥</sup>	430 - 240 <sup>⑥</sup>
TSA 230	14	18	22	26	80	125
SPA 65	100	150	190	-	755	1.055
KGA 770	-	210	260	312	-	-
<b>SUPERFÍCIE DA BATERIA<sup>⑩</sup> (até ... m<sup>2</sup>)</b>						
RMA 253	250	300	370	450	-	-
RMA 443 VC	420	510	620	740	-	-
RMA 448 VC	330	400	500	600	-	-
RMA 765 V	-	330	400	480	2.050	3.100
RMA 2 RV	420	510	630	760	-	-

■ Bateria recomendada  
 ■ Potência reduzida da máquina  
 - Não recomendado

■ Até fim de stock

① Capacidade de carga segundo as especificações do fabricante das células.  
 Com o fim de aumentar a vida útil, a capacidade de carga disponível podia ser menor  
 ② Os tempos indicados por carga e superfícies são valores de referência que podem variar dependendo do material a ser trabalhado  
 ③ Encontre os tempos de trabalho em combinação com outras ferramentas  
 Combi em <https://www.stihl.es/es/tecnologia-stihl/tecnologia-de-bateria>

④ Nível 1 - Nível 3 / 4  
 ⑤ Nível 1 - Nível 3 / turbo  
 ⑥ Bateria recomendada para FSA 135 R  
 ⑦ Bateria recomendada para FSA 130 R  
 ⑧ Bateria recomendada para FSA 135

⑨ Bateria recomendada para FSA 130  
 ⑩ O tempo de trabalho por carga de bateria varia em função do modo de funcionamento selecionado  
 ⑪ Disponível a partir de primavera 2023

⑪ Disponível a partir de Outono 2023

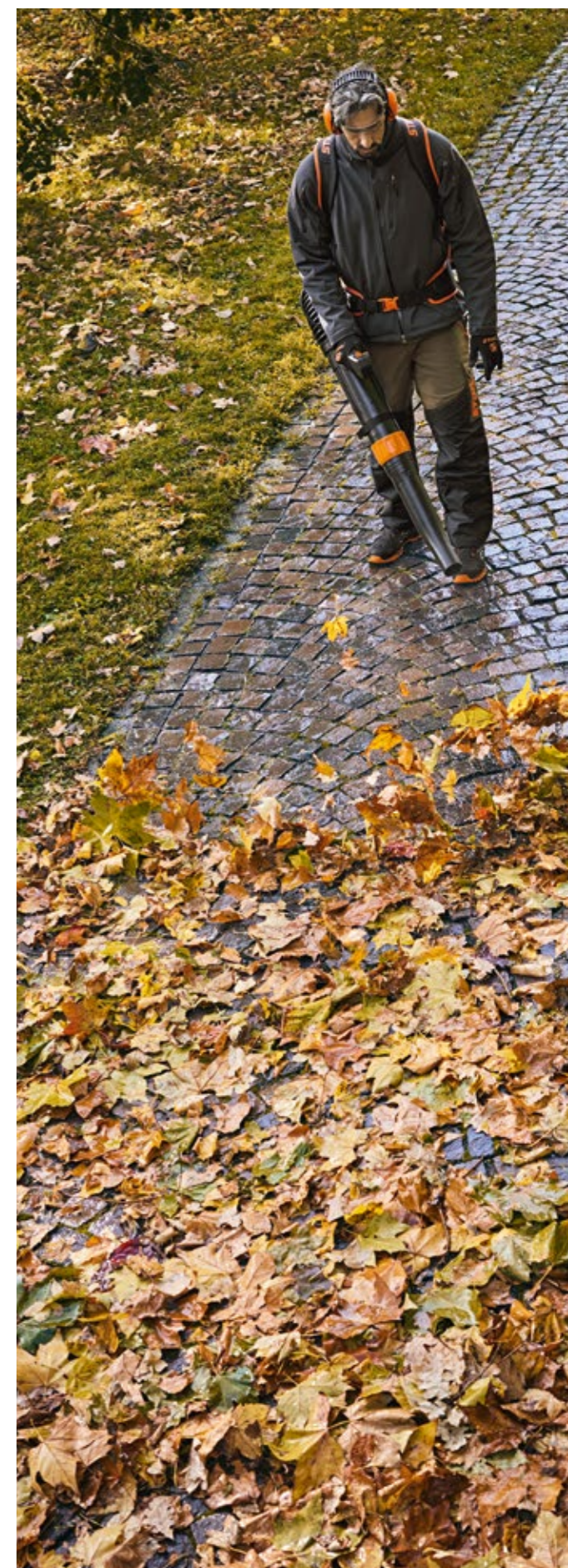

# GESTÃO INTELIGENTE DE TODAS AS SUAS MÁQUINAS COM STIHL CONNECTED

## APP STIHL CONNECTED

Através do **Smart Connector 2A**, dispositivo que é instalado na carcaça da máquina e conectado à sua unidade de controlo, **os dados registados são enviados para a aplicação STIHL connected, onde terá a visualização das máquinas conectadas a partir de qualquer lugar**, acesso direto a informação central e possibilidade de adicionar notas em formato digital.



- MANTÉM UMA VISÃO GERAL DA SUA FROTA DE MÁQUINAS COMO UM TODO
- CONHECE A LOCALIZAÇÃO DE CADA MÁQUINA E EVITA QUE SE PERCAM
- NÃO ESQUEÇA O QUE É IMPORTANTE: A SUA MANUTENÇÃO E COMPROMISSOS
- REDUZIR O TEMPO DE INATIVIDADE
- EVITE PAPELADA INEFICIENTE ADICIONANDO IMAGENS E NOTAS

## PORTAL STIHL CONNECTED

Além dos dados disponíveis na app STIHL connected, **estão disponíveis mais informações e funções no portal STIHL connected para avaliação e análise detalhadas, bem como planeamento e organização eficientes das atividades.**

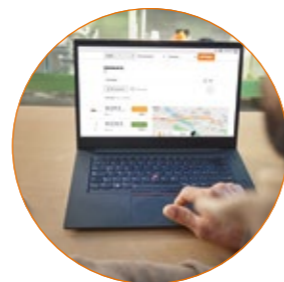

- PLANEAMENTO EFICIENTE DOS TRABALHOS E MÁQUINAS
- TAMANHO DA FROTA OTIMIZADO PARA O TRABALHO NECESSÁRIO
- GESTÃO DE EQUIPAS, TANTO COLABORADORES COMO MÁQUINAS
- OTIMIZA A UTILIZAÇÃO DAS MÁQUINAS E PROLONGA A SUA AUTONOMIA

## INFORMAÇÃO DETALHADA

Na tabela seguinte, terá uma visão geral dos dados disponíveis sobre cada modelo de bateria.



DADOS DISPONÍVEIS		NOVO AP 300 S	AP 500 S	AR 2000 L	AR 3000 L
<b>ANÁLISE</b>					
<b>CONSUMO DE ENERGIA</b>	Indica quanta energia a bateria já consumiu.	✓	✗	✗	✗
<b>AUTONOMIA POR DIA</b>	Indica quantas horas por dia a bateria esteve em funcionamento	✓	✓	✓	✓
<b>LOCALIZAÇÃO E IDENTIFICAÇÃO</b>					
<b>ÚLTIMA GEOLOCALIZAÇÃO CONHECIDA</b>	Com a app STIHL connected ou STIHL connected Box, é possível enviar a geolocalização da bateria ao STIHL connected.	✓	✓	✓	✓
<b>FUNÇÃO DE DETEÇÃO</b>	A função de deteção mostra na app STIHL connected todas as baterias que se encontram no raio de alcance do sistema Bluetooth®.	✓	✓	✓	✓
<b>IDENTIFICAÇÃO LED</b>	O ecrã LED da bateria pode ativar-se através do STIHL connected e ilumina-se para a poder indentificar.	✓	✗	✗	✗
<b>PERSONALIZAÇÃO</b>					
<b>ATRIBUIÇÃO A EQUIPAMENTOS</b>	As baterias podem ser atribuídas a equipamentos de trabalho específicos	✓	✓	✓	✓
<b>DADOS SOBRE O ESTADO DA BATERIA</b>					
<b>CICLOS DE CARGA</b>	Indica a frequência de carga de uma bateria.	✓	✓	✗	✗
<b>NÍVEL DE CARGA</b>	Indica a carga restante da bateria.	✓	✗	✗	✗
<b>ESTADO</b>	Indica o estado de carga da bateria em relação à capacidade original.	✓	✓	✗	✗

Ⓜ Disponível a partir da primavera de 2023

**i** Os serviços digitais baseados no STIHL connected, por exemplo, para a gestão dos seus equipamentos, agora podem ser usados gratuitamente. A STIHL reserva-se o direito de fazer ofertas individuais com base no serviço oferecido pela STIHL connected a uma taxa pelo uso da plataforma. Neste caso, informará previamente os clientes afetados.

# SISTEMAS DE CARGA



Se estiver interessado no bottTainer ou no bott vario3, dirija-se a uma loja especializada STIHL. Também pode digitalizar o código QR para preencher o formulário de contacto.



## bott POWERED BY STIHL

**Solução “tudo em um” para carregar e transportar as suas baterias STIHL AP e AR.** Com o bottTainer para camiões com plataforma e o bott vario3 para carrinhas, estará pronto para trabalhar a qualquer hora, além disso, as baterias permanecem protegidas contra intempéries e/ou roubo dentro do veículo e carregam durante a noite.

### bottTainer

- ✓ Sistema de carga em caixa para camiões com plataforma.
- ✓ Carga e transporte até 28 baterias AP ou até 7 baterias AR L.
- ✓ A gestão da temperatura permite a carga mesmo que a temperatura exterior seja extremamente baixa ou elevada.
- ✓ Transporta com segurança garantida.
- ✓ Extração cómoda das baterias através de uma caixa de alta resistência.
- ✓ Disponível em três modelos.



### bott vario3

- ✓ Sistema de carga para a integração em carrinhas.
- ✓ Carga e transporte até 56 baterias AP ou até 14 baterias de mochila AR.
- ✓ Pode-se combinar com mais armários bott vario3 para equipamentos de veículos.
- ✓ Diferentes opções de equipamento baseadas em cada necessidade.



## ARMÁRIO DE CARGA DE BATERIAS

Para que as baterias estejam prontas para trabalhar de manhã, o armário de carga de baterias da STIHL realiza a carga das baterias AP e AR durante a noite.

- ✓ Carga completa de até 20 baterias AP ou 5 baterias AR de mochila em 12 horas.
- ✓ Colocação em funcionamento simples sem necessidade de adaptar a instalação elétrica.
- ✓ Supervisão e controlo automático do processo de carga.

# BATERIAS AP E AR L

## MÁQUINAS DE ALTO RENDIMENTO PARA ENFRENTAR QUALQUER DESAFIO

### O MELHOR DA SUA CLASSE: AP 500 S

O AP 500 S estabelece um precedente no campo das baterias e leva a outro nível o tempo de operação de todas as máquinas do sistema AP da STIHL. Isto é possível graças à inovadora tecnologia de laminação. As células únicas e extraordinariamente robustas, fornecem dados e capacidade de desempenho significativamente maiores, além de duplicar a vida útil e o número de ciclos de carga em comparação com outras baterias STIHL. Pode deixar o seu trabalho nas mãos das baterias STIHL.

- ✓ Dupla vida útil/número de ciclos de carga (até 2.500) em comparação com a bateria AP 300 S
- ✓ Capacidade de carga até 20% maior em comparação com o AP 300 S
- ✓ Apenas 2,0 kg de peso numa bateria de 337 Wh e 3,0 kW de potência
- ✓ Integração no STIHL connected via Bluetooth®



AP 500 S



AP 200 AP 300 **NUEVO** AP 300 S

AP 200	187 Wh de energia da bateria <sup>①</sup> , 1,3 kg
AP 300	227 Wh de energia da bateria <sup>①</sup> , 1,8 kg
<b>Com Bluetooth® para a integração em STIHL connected</b>	
<b>NOVO</b> AP 300 S	281 Wh de energia da bateria <sup>①</sup> , 1,8 kg
AP 500 S	337 Wh de energia da bateria <sup>①</sup> , 2,0 kg



### BATERIAS AP

- ✓ POTENTES BATERIAS DE LÍTIO-IÃO
- ✓ INTEGRAÇÃO SIMPLES EM STIHL CONNECTED ATRAVÉS BLUETOOTH® EM AP 300 S E AP 500 S
- ✓ INDICADOR DO NÍVEL DE CARGA COM 4 LUZES LED
- ✓ PESO REDUZIDO
- ✓ PODE USAR-SE EM CASO DE CHUVA

Serve para todas as máquinas com compartimento para bateria AP e para máquinas a bateria equipadas com conector, para serem utilizadas com proteção para cinto AP e respetivo cabo de ligação, cinto da bateria com arnês ou sistema de transporte AP.



### MAIS INFORMAÇÕES SOBRE A GESTÃO EFICIENTE DA ENERGIA COM STIHL CONNECTED E OS NOSSOS SISTEMAS DE CARREGAMENTO

A PARTIR DA **PÁGINA 26**

① Capacidade de carga de acordo com as especificações do fabricante da célula. Para aumentar a vida útil, a reserva de energia disponível real é menor

② Peso sem sistema de transporte  
③ Disponível a partir da primavera de 2023

! Até fim de stock



### BATERIAS AR L

- ✓ POTENTES BATERIAS DE LÍTIO-IÃO DE ALTA CAPACIDADE
- ✓ INTEGRAÇÃO SIMPLES EM STIHL CONNECTED ATRAVÉS DE BLUETOOTH®
- ✓ INDICADOR DO NÍVEL DE CARGA COM 6 LUZES LED
- ✓ PODEM USAR-SE EM CASO DE CHUVA
- ✓ CÓMODO SISTEMA DE TRANSPORTE DISPONÍVEL COMO ACESSÓRIO

Conecta-se diretamente ao corta-relvas RMA 765 e ao soprador BGA 300. Juntamente com o sistema de transporte AR L e o cabo de conexão AR L podem funcionar com máquinas com conector e máquinas com compartimento de bateria junto ao adaptador AP.

**Kit AR 2000 L** com cabo de conexão, adaptador AP e sistema de transporte, 1.015 Wh capacidade de carga da bateria<sup>①</sup>, 7,4 kg<sup>②</sup>

**Kit AR 3000 L** com cabo de conexão, adaptador AP e sistema de transporte, 1.520 Wh capacidade de carga da bateria<sup>①</sup>, 9,5 kg<sup>②</sup>



### CARREGADOR STANDARD AL 101

230 V. Compatível com as baterias STIHL AK e AP. Com indicador de estado de funcionamento (LED). Afastador de cabo com fecho adesivo. Pode ser montado na parede.



### CARREGADORES RÁPIDOS

230 V. Para tempos de carga mais curtos das baterias STIHL AK, AP e AR L. Dispositivo para montagem na parede e coletor de cabos na parte inferior da caixa. Com indicação do estado de funcionamento por LED e refrigeração ativa da bateria.

#### NOVO AL 301

Consumo **300 W**

#### AL 500

Consumo **570 W**



### CARREGADOR MÚLTIPLO AL 301-4

230 V. Carregador múltiplo para a carga sequencial de até quatro baterias AP ou uma AR L com cabo de conexão e adaptador AP. Pode ser montado na parede, numa prateleira ou instalado permanentemente no veículo. Alimentação através de uma fonte externa. Com indicação do estado de funcionamento por LED e refrigeração ativa da bateria. O cabo de conexão AR L e o adaptador AP para carregar as baterias da mochila AR L não estão incluídos no fornecimento.

## ESTAÇÃO DE CARGA



## NOVO PS 3000



- ✓ Para o funcionamento de máquinas potentes que requerem conexão de cabo e recarga de bateria
- ✓ Isento de emissões
- ✓ Com proteção contra poeira e à prova de água
- ✓ Rendimento sem compromisso em todas as situações
- ✓ Excelente relação peso/potência
- ✓ Fácil manejo e deslocação

## ACESSÓRIOS



Bolsa AP com conector



Arnês para AR versões L



Adaptador de AP



Bolsa para AP



Kit apoio acolchoado



Mochila para bateria



Mala macia



Mala dura para AP e AL



Mala dura para AR e AL

## MÁQUINAS COM CABO DE CONEXÃO

ALIMENTAÇÃO DE BATERIAS E SISTEMA DE TRANSPORTE



### ALIMENTAÇÃO DA BATERIA



AP 200  
**NOVO** AP 300  
 AP 300 S  
 AP 500 S



Bolsa para o cinturão AP com cabo de conexão



AR 2000 L  
 AR 3000 L



Cabo de conexão para baterias AR L



AR 2000 L  
 AR 3000 L



Cabo de conexão para baterias AR L



Adaptador AP

### SISTEMA DE TRANSPORTE



Cinturão de baterias com arnês ou mochila para bateria AP<sup>①</sup>



Sistema de transporte para AR L

### ACESSÓRIOS OPCIONAIS



Jogo de apoio acolchoado para BGA 100, FSA 130 (R) e FSA 135 (R)



Jogo de apoio acolchoado para BGA 100, FSA 130 (R) e FSA 135 (R)



ErgoSoporte cómodo para BGA 200<sup>②</sup>

① Disponível a partir da primavera de 2023

② O ErgoSupport para o soprador BGA 200 só pode ser usado com o sistema de transporte para AR L. Não pode ser combinado com o cinturão de baterias AP ou com a mochila para bateria AP.





**ENCONTRE A SUA LOJA ESPECIALIZADA EM**

**stihl.pt**

